



# Manuel d'instructions

Nous vous remercions d'avoir acheté un produit Onkyo.

Veuillez lire attentivement ce manuel avant de procéder aux branchements de votre nouveau produit Onkyo.

Suivre les instructions de ce manuel vous permet d'obtenir un plaisir d'écoute et des performances optimales grâce à votre nouveau produit.

Veuillez conserver ce manuel pour une consultation ultérieure.

### Marques commerciales et licences



Fabriqué sous la licence de Dolby Laboratories. Dolby et le symbole double-D sont des marques commerciales de Dolby Laboratories.



La marque et les logos Bluetooth® sont des marques déposées appartenant à Bluetooth SIG, Inc. et toute utilisation de ces marques par Onkyo se fait sous licence. Les autres marques et noms commerciaux sont la propriété de leurs propriétaires respectifs.



AuraSphere™ est une marque déposée de Onkyo Corporation.

AuraSphere propose une technologie d'expérience développée par Onkyo Corporation et Sonic Emotion ag.



D1308-0

## CONTENU DE L'EMBALLAGE

Assurez-vous d'avoir les éléments suivants avant utilisation.

- Le nombre entre parenthèses indique la quantité.
- Dans les catalogues et sur l'emballage, la lettre à la fin du nom du produit indique la couleur.



Unité principale (1)



Adaptateur CA (1)/  
Cordon d'alimentation (1)



Télécommande (RC-8775) (1)  
Une batterie au lithium-ion (CR2025) est incluse dans la télécommande lors de l'achat.

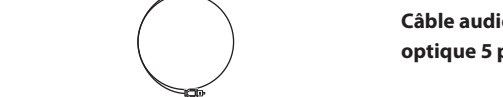

Câble audio numérique optique 5 pieds (1,5 m) (1)



Câble mini-prise stéréo φ3,5 mm (1)



Coussin (8)

2

## PRÉPARATION

### Mise en place

Choisissez un emplacement approprié à votre environnement.

- Pour obtenir un son optimal, ne placez aucun objet des deux côtés de l'appareil. De plus, montez l'unité avec soin, car le caisson de basses est logé sur sa face inférieure.
- Montez l'appareil sur une surface ferme telle qu'une planche basse.

### Montage sous TV

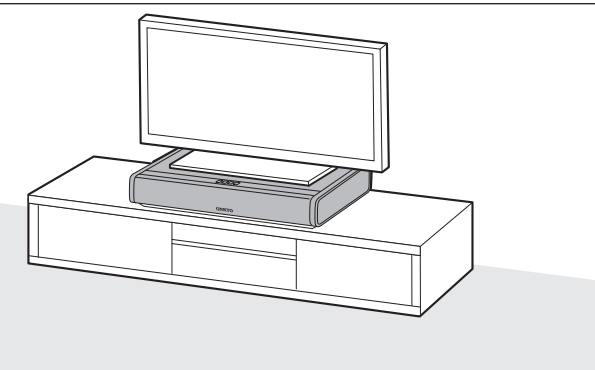

**Accessoires à préparer :** Coussin  
Pour éviter les vibrations, montez cet appareil après avoir fixés les coussins fournis aux pieds du meuble TV. L'utilisation des coussins fournis vous permettra de limiter l'effet des vibrations sur le téléviseur.

3

### 1. Fixez les coussins fournis aux pieds du meuble TV.

- Soyez très prudent lorsque vous fixez les coussins. Selon la taille et le poids du téléviseur, assurez-vous d'avoir au moins deux personnes pour effectuer ce travail et éviter toutes blessures.
- Entourez le téléviseur d'une couverture ou d'un chiffon doux pour éviter toute rayure et travaillez prudemment.
- Lorsque la taille des coussins fournis ne correspond pas à celle des pieds du téléviseur, coupez et façonnez les coussins pour les utiliser de façon adéquate.

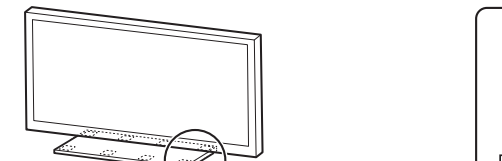

Référence pour savoir où fixer le coussin sur la face inférieure de la base du téléviseur (8 positions).

### 2. Montez l'appareil.

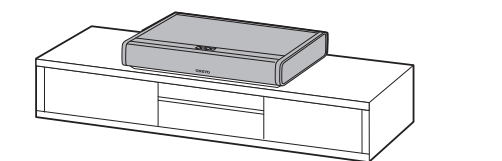

4

### 3. Connectez tous les câbles à l'unité.

(→ Voir pages 7 à 8)

### 4. Montez le téléviseur au centre de la face supérieure de l'appareil.

- Montez l'appareil correctement en vous référant au schéma ci-dessous.

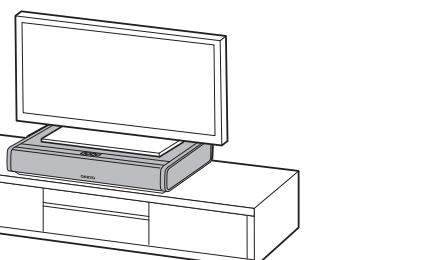

### Plage de montage du meuble TV

- Réglez la position de base du téléviseur dans la zone ombrée.
- Placez le meuble TV de telle sorte que son centre corresponde à celui de l'appareil.

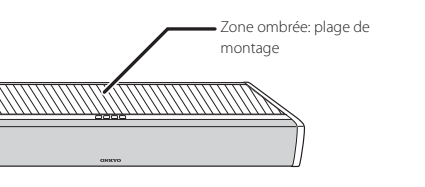

5

### Précautions pour le montage de cette unité sous le téléviseur

- Les téléviseurs pouvant être placés sur le dessus de cet appareil sont ceux ayant un poids de 77 lbs (35 kg) maximum, une largeur de 26 1/2" (674 mm) maximum, et une profondeur de 10 3/8" (265 mm) maximum.
- En vous référant au schéma de gauche, montez le téléviseur sur le centre de la plage de montage. Si le téléviseur dépasse de la plage de montage, il peut se renverser et provoquer des blessures.

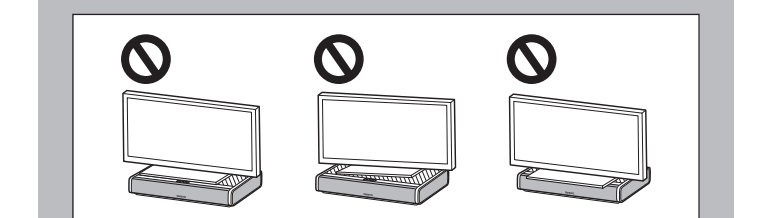

- Pour les mesures de prévention de chute et de basculement du téléviseur, consultez le manuel d'utilisation du téléviseur.
- Onkyo ne saurait en aucun cas être tenu responsable des accidents ni des dommages causés par une installation inappropriée, un mur insuffisamment solide, une installation à l'aide de vis inappropriées ni une catastrophe naturelle, etc.

6

## Connexions

- Raccordez le téléviseur et cet appareil en utilisant l'un des câbles de connexion possibles.

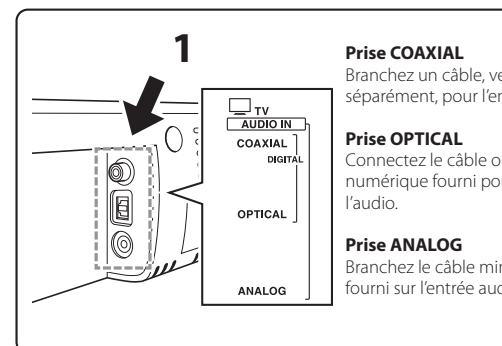
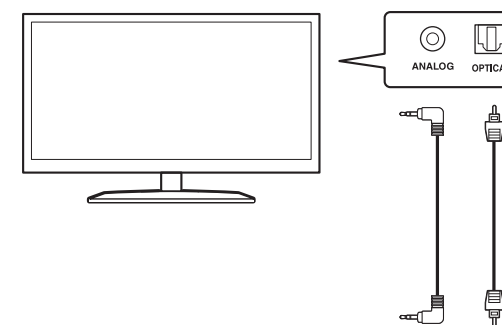

**Prise COAXIAL**  
Branchez un câble, vendu séparément, pour l'entrée audio.

**Prise OPTICAL**  
Connectez le câble optique numérique fourni pour entrer l'audio.

**Prise ANALOG**  
Branchez le câble mini-prise stéréo fourni sur l'entrée audio.

**Port USB**  
Connectez un lecteur flash USB.

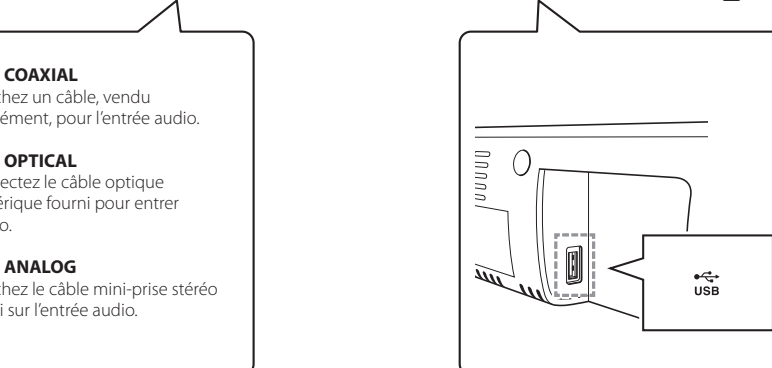
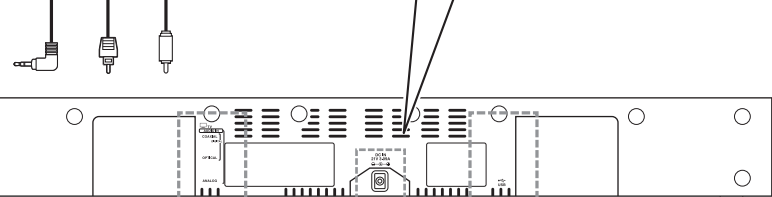
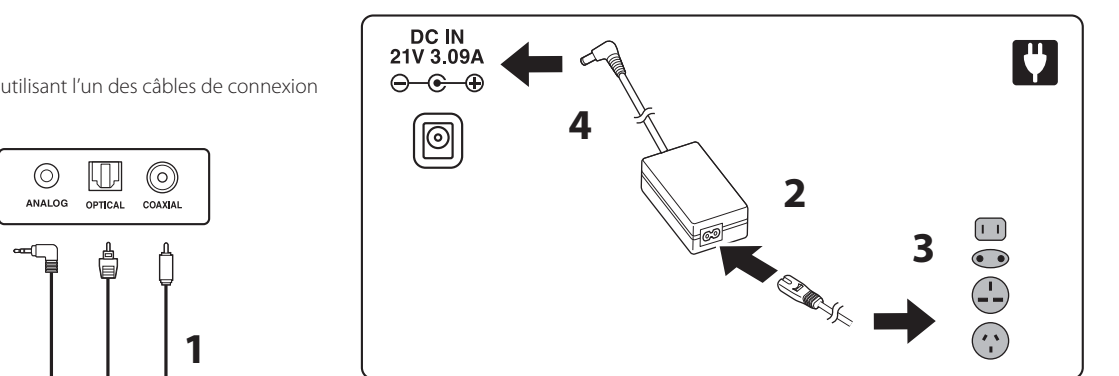

8

### Ecoute du téléviseur

Mettez le téléviseur sous tension.

- Pour plus de détails sur le fonctionnement, voir le « FONCTIONNEMENT DE BASE » (→ P.11).
- Voir le « Au moyen de la télécommande TV » (→ P.17) à fonctionner avec la télécommande de votre téléviseur.

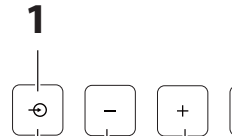

### 1. Mettez l'appareil sous tension.

### 2. Basculez l'input sur TV.

(Sur les boutons de l'appareil, changements dans l'ordre de TV → USB → Bluetooth.)

### 3. Ajustez le volume.

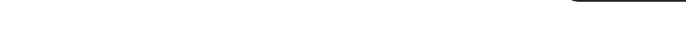

9

Onkyo Corporation  
Kitahama Chuo Bldg, 2-2-22 Kitahama, Chuo-ku, OSAKA 541-0041, JAPAN  
<http://www.onkyo.com/>

**The Americas**  
Onkyo U.S.A. Corporation  
18 Park Way, Upper Saddle River, N.J. 07458, U.S.A.  
For Dealer, Service, Order and all other Business Inquiries:  
Tel: 201-785-2600 Fax: 201-785-2650  
<http://www.us.onkyo.com/>

For Product Support Team Only:  
1-800-229-1687  
<http://www.us.onkyo.com/>

**Europe**  
Onkyo Europe Electronics GmbH  
Liegnitzerstrasse 6, 82194 Grobenzell, GERMANY  
Tel: +49-8142-4401-0 Fax: +49-8142-4208-213  
<http://www.eu.onkyo.com/>

**Onkyo Europe Electronics GmbH (UK Branch)**  
Meridian House, Ground floor, 69 - 71 Clarendon Road, Watford, Hertfordshire, WD17 1DS, United Kingdom  
Tel: +44 (0)8712-00-19-96 Fax: +44 (0)8712-00-19-95

**China**  
Onkyo China Limited (Hong Kong)  
Unit 1033, 10/F, Star House, No 3, Salisbury Road, Tsim Sha Tsui Kowloon, Hong Kong.  
Tel: 852-2429-3118 Fax: 852-2428-9039  
<http://www.hk.onkyo.com/>

**Onkyo China PRC (Mainland)**  
1301, 555 Tower, No.555 West NanJing Road, Jing'an District, Shanghai, China 200041,  
Tel: 86-21-52131366 Fax: 86-21-52130396  
<http://www.cn.onkyo.com/>

**Asia, Oceania, Middle East, Africa**  
Please contact an Onkyo distributor referring to Onkyo SUPPORT site.  
<http://www.intl.onkyo.com/support/>

The above-mentioned information is subject to change without prior notice.  
Visit the Onkyo web site for the latest update.

